

## EMBOUT PLUG-IN



en partenariat avec



**ALFAGOMMA**

## // EMBOUT PLUG-IN

Alfagomma, afin d'améliorer l'efficacité des installations de ses clients, a conçu et produit avec la précieuse collaboration de CMatic, un embout hydraulique révolutionnaire pour connexions rapides et intelligentes: pas de clé anglaise, pas de serrage; seulement un «clic» facile et en toute sécurité.

L'opérateur n'a pas besoin de transporter tout le matériel de fixation. Le connecteur Plug-in réduit

l'exposition aux composants des machines sous pression tout en augmentant la sécurité et en accélérant les procédures d'assemblages.

L' embout Plug-in est totalement compatible avec toutes les applications hydrauliques et il est en mesure d'améliorer l'efficacité des opérations de connexion de soupapes, filtres, pompes, moteurs et autres composants stratégiques.

L' embout Plug-in est la solution pour les surfaces de connexion réduites et les installations d'assemblage compliquées.

Rapide, facile et sûr, l'embout Plug-in a été testé minutieusement pendant 1 million de cycles à 5000 psi (350 bar).

La cavité compacte et intégrée élimine la nécessité de composants hydrauliques additionnels ou d'adaptateurs.

- ▲ GAIN DE TEMPS ET D'ARGENT POUR LE MONTAGE ET L'INSTALLATION
- ▲ DESIGN TRÈS COMPACTE, ESPACE MINIMUM REQUIS
- ▲ RÉDUCTION DES TEMPS D'ARRÊT POUR MAINTENANCE ET TEST
- ▲ AMÉLIORATION DES STANDARDS DE SÉCURITÉ ET DE LA FIABILITÉ

## // RACCORDS

### Coude à 45°

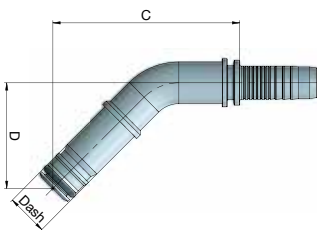

Code	DI Tuyau	DI Tuyau mm	Module	DN Plug-in Module	D Drop mm	Déduc. Long. C mm
H1213N40-040400	1/4	6,2	04	04	37,6	62,2
H1213N40-060600	3/8	9,5	06	06	40,3	67,6
H1213N40-080800	1/2	12,9	08	08	43,0	76,0
H1213N40-121200	3/4	19	12	12	56,4	97,5

### Coude à 90°

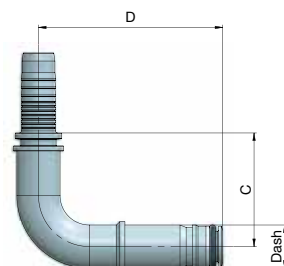

Code	DI Tuyau pouce	DI Tuyau mm	Module	DN Plug-in Module	D Drop mm	Déduc. Long. C mm
H1213N90-040400	1/4	6,2	04	04	62	33,3
H1213N90-060600	3/8	9,5	06	06	67,5	37,9
H1213N90-080800	1/2	12,9	08	08	72,5	44,7
H1213N90-121200	3/4	19	12	12	98,5	59,8

## Droit

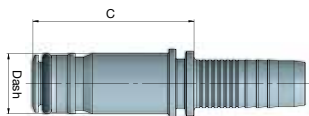

Code	DI Tuyau pouce	DI Tuyau mm	Module	DN Plug-in Module	Déduc. Long. C mm
H1213N10-040400	1/4	6,2	04	04	38,2
H1213N10-060600	3/8	9,5	06	06	40,3
H1213N10-080800	1/2	12,9	08	08	45,6
H1213N10-121200	3/4	19	12	12	52,1

## // EMBOUT PLUG-IN

### Raccords droits, filetage BSPP

BSPP (ISO 1179-2)

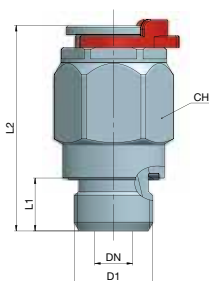

Code	DN Plug-in Module	Filetage D1 pouce-TPI	Filetage D1 Module	L1 mm	L2 mm	CH mm
R1A3N3106I-0404	04	1/4-18	04	12	46	20
R1A3N3106I-0606	06	3/8-18	06	12	48	24
R1A3N3106I-0808	08	1/2-14	08	14	54,5	28
R1A3N3106I-1212	12	3/4-14	12	16	61,5	38

### Raccords droits, filetage UNF

SAE à joint torique (Oring Boss) – UNF Stud (ISO 11926-3)

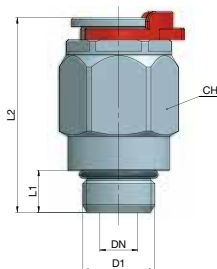

Code	DN Plug-in Module	Filetage D1 pouce-TPI	Filetage D1 Module	L1 mm	L2 mm	CH mm
R1A3N31305-0404	04	7/16-20	04	9	43	20
R1A3N31305-0606	06	9/16-18	06	10	46	24
R1A3N31305-0808	08	3/4-16	08	11	51,5	28
R1A3N31305-1212	12	1 1/16-12	12	15	60,5	38

### Raccords droits, métriques

Métrique (ISO 6149-3)

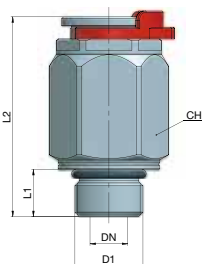

Code	DN Plug-in Module	Filetage D1	Filetage D1 Module	L1 mm	L2 mm	CH mm
R1A3N31525-0414	04	M14x1,5	14	11	45	20
R1A3N31525-0616	06	M16x1,5	16	11,5	47,5	24
R1A3N31525-0818	08	M18x1,5	18	12,5	53	28
R1A3N31525-1222	12	M22x1,5	22	13	58,5	38

## // CARTOUCHE PLUG-IN

La cartouche plug-in est la bonne solution en cas de manque d'espace, la conception compacte permet l'assemblage de la cartouche de telle sorte

qu'elle disparaît presque complètement une fois assemblée dans son propre corps (collecteurs/soupapes etc).

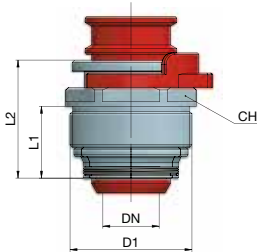

Code	DN Plug-in Module	D1 Filetage	L1 mm	L2 mm	CH mm
R1YACMTC-041800	04	M18x1	13,2	21,7	17
R1YACMTC-062200	06	M22x1	13,9	23,1	21
R1YACMTC-082600	08	M26x1	15,3	25,1	25
R1YACMTC-123400	12	M34x1	18,2	28,2	32

## // PLAN DE PERÇAGE DU SIÈGE DE LA CARTOUCHE

Plug-in DN Dash	D1 Filetage	D2 mm	D3 mm	L1 mm	L2 mm	L3 mm	L4 mm
04	M18x1	16,2	9,4	8	10,6	14,4	23,1
06	M22x1	20	12,25	8,5	11	15,3	24,3
08	M26x1	24	16,2	9	12,1	16,9	27,9
12	M34x1	32,2	23	12	15	20,6	32,6

- 1 → Placer la cartouche dans l'emplacement selon le schéma indiqué ci-dessous.
- 2 → Placer au bas du logement l'anneau d'écartement fourni avec la cartouche, comme indiqué sur le schéma.
- 3 → Appliquer une légère couche de produit d'étanchéité frein-filet sur le filetage de la cartouche.
- 4 → Vissez la cartouche à fond dans son logement jusqu'à ce qu'elle soit en bas.

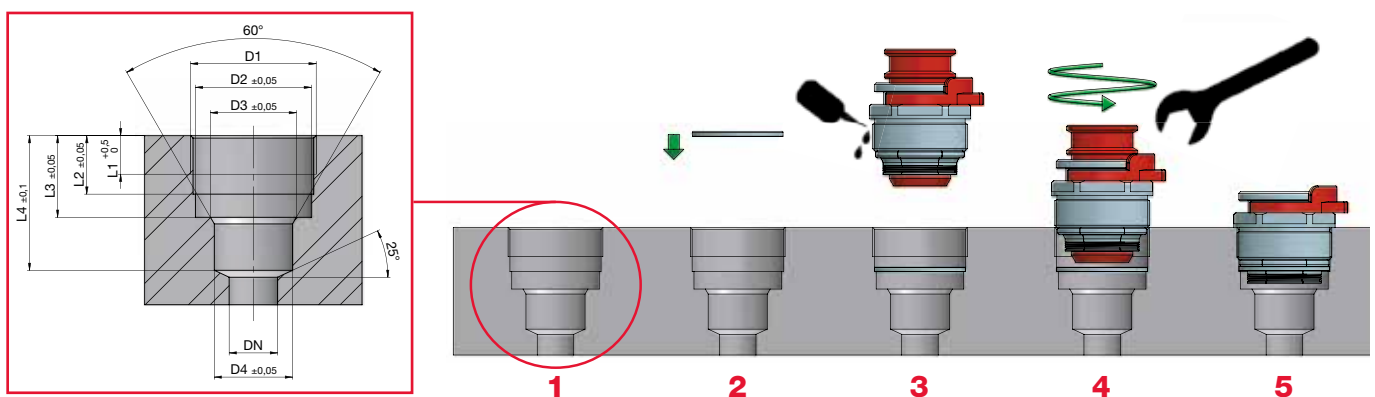

### ALFAGOMMA FRANCE

Siège: 13, rue de la Perdrix – ZAC Paris Nord 2  
93290 Trembaly-en-France

Usine: 13, rue Roger Salengro – 62880 Vendin-le-Vieil  
AGFrance.info@alfagomma.com  
www.alfagomma.com